

**Dell Active Pen**

**Series 5000**

**מדריך למשתמש**



# הערות, התראות ואזהרות

---

 **הערה:** "הערה" מציינת מידע חשוב המסייע להשתמש במחשב ביתר יעילות.

 **התראה:** "התראה" מציינת נזק אפשרי לחומרה או אוכרן נתונים, ומסבירה כיצד ניתן למנוע את הבעיה.

 **אזהרה:** "אזהרה" מציינת אפשרות של נזק לרכוש, פגיעה גופנית או מוות.

---

Copyright © 2015 Dell Inc. כל הזכויות שמורות. מוצר זה מוגן על ידי כל החוקים בארה"ב והחוקים הבינלאומיים להגנה על זכויות יוצרים וקניין רוחני. Dell™ והלוגו של Dell הם סימנים מסחריים של חברת Dell Inc. בארה"ב ו/או בתחומי שיפוט אחרים. כל הסימנים האחרים והשמות המוזכרים במסמך זה עשויים להיות סימנים מסחריים בבעלות החברות שלהן, בהתאמה.

09 - 2015

מהדורה A00

# תוכן עניינים

4.....	תכולת האריזה.....
5.....	תכונות.....
6.....	<b>הרכבת Dell Active Pen</b> .....
6.....	התקנת סוללות.....
6.....	התקנת סוללת AAAA.....
6.....	התקנת סוללות המטבע.....
9.....	הסרת מחזיק סוללת המטבע.....
10.....	שיוך למכשיר עם Bluetooth.....
12.....	<b>לוח הבקרה של העט הפעיל</b> .....
12.....	התקנת לוח הבקרה של העט הפעיל.....
13.....	שימוש בלוח הבקרה של העט הפעיל.....
15.....	<b>החזקת Dell Active Pen</b> .....
16.....	<b>פתרון בעיות</b> .....
18.....	<b>מפרט</b> .....
19.....	<b>קבלת עזרה ופנייה אל Dell</b> .....
19.....	משאבי עזרה עצמית.....
19.....	פנייה אל Dell.....
20.....	<b>מידע אודות זכויות המעוגנות בחוק</b> .....
20.....	כתב אחריות.....
21.....	<b>הצהרת תקינה</b> .....
21.....	הודעות FCC (ארה"ב בלבד) ונתוני תקינה אחרים.....

# תכולת האריזה

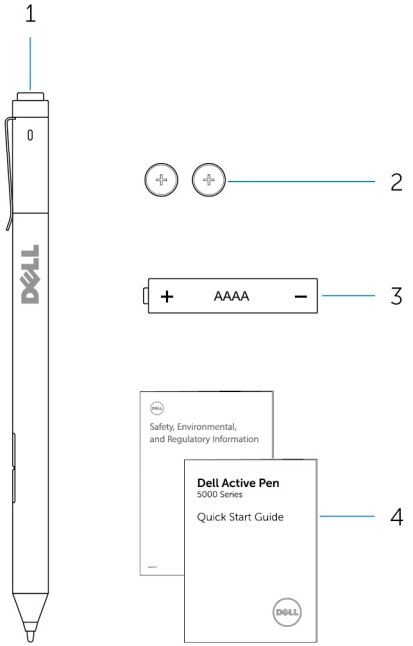

2 סוללות מטבע (2)  
4 מדריכים

1 Dell Active Pen  
3 סוללת AAAA

**הערה:** למען קבלת מסגרת אחריות, רשום את מספר ה-PPID על האריזה או שמור אותו באריזה. 

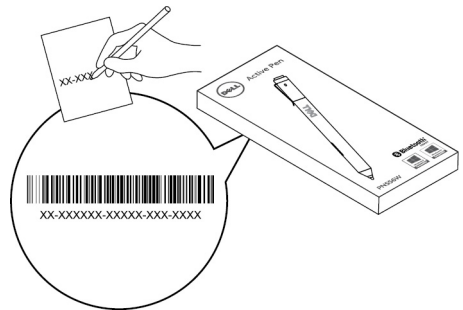

# תכונות



תכונה	פונקציונליות
1 קצה העט	הזז את קצה העט על פני מסך מגע כדי להזיז את המצביע. תנועה זו מאפשרת לך לכתוב, לשרטט, לבחור אובייקטים, וכן הלאה.
2 לחצן גליל תחתון	לחץ לחיצה ארוכה על לחצן זה והזז את קצה העט על פני האזור שברצונך למחוק. כדי לשנות את הפונקציונליות של לחצן זה, ראה <a href="#">לוח הבקרה של העט הפעיל</a> .
3 לחצן גליל עליון	לחץ על לחצן זה כדי לפתוח את תפריט ההקשר או כדי לבצע לחיצה ימנית. כדי לשנות את הפונקציונליות של לחצן זה, ראה <a href="#">לוח הבקרה של העט הפעיל</a> .
4 נורית שיוך Bluetooth	אור לבן מהבהב מציין שמצב שיוך מופעל. אור לבן קבוע מציין שהשיוך הושלם. לקבלת מידע על שיוך העט להתקן Bluetooth, ראה <a href="#">שיוך להתקן Bluetooth</a> .
5 הלחצן העליון	<ul style="list-style-type: none"> <li>לחץ לחיצה ארוכה במשך 3 שניות כדי לאפשר מצב שיוך.</li> <li>לחץ לחיצה ארוכה במשך חצי שנייה כדי לפתוח את ה-OneNote.</li> <li><b>הערה:</b> תכונה זו פועלת גם כאשר מסך המכשיר שלך נעול.</li> <li>הקש פעמיים ברצף כדי ללכוד את תמונת המסך ולשלוח אותו ל-OneNote.</li> <li>לחץ לחיצה ארוכה במשך חצי שנייה או הקש פעמיים ברצף כדי להעיר את המחשב או מחשב הלוח ממצב המתנה מקוון.</li> <li><b>הערה:</b> תכונה זו זמינה רק בהתקנים התומכים בתכונה מצב המתנה מקוון.</li> <li>בזמן מצב מצגת, לחץ לחיצה ארוכה במשך חצי שנייה כדי לעבור לשקופית הבאה והקש פעמיים ברצף כדי לעבור לשקופית הקודמת.</li> <li><b>הערה:</b> תכונה זו זמינה רק לאחר התקנת לוח הבקרה של העט הפעיל. לקבלת הוראות בנוגע להתקנת לוח הבקרה של העט הפעיל, ראה <a href="#">התקנת לוח הבקרה של העט הפעיל</a>.</li> </ul>

# הרכבת Dell Active Pen

## התקנת סוללות

Dell Active Pen משתמש בסוללת AAAA אחת ובשתי סוללות מטבע. סוללת ה-AAAA מספקת מתח לקצה העט וללחצני הגליל. סוללות המטבע מספקות מתח לפונקציונליות ה-Bluetooth ולתכונות ההפעלה המהירה של הלחצן העליון.

## התקנת סוללת AAAA

**התראה:** התקנה שגויה את סוללת AAAA גורמת נזקים לעט. 

**1** הסר את הכיסוי העליון מהעט.

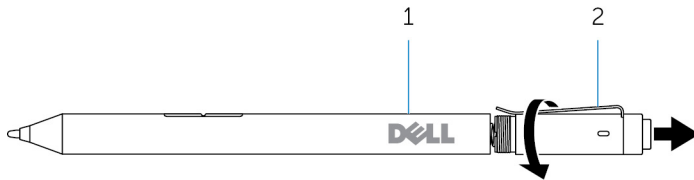

1 עט      2 כיסוי עליון

**2** הכנס את הסוללה AAAA לתוך עט כשהצד החיובי (+) מופנה פנימה.





1 עט      2 סוללת AAAA

**3** החזר את הכיסוי העליון של העט למקומו.



## התקנת סוללות המטבע

**התראה:** התקנה שגויה של סוללות המטבע עלולה לגרום נזקים לעט. 

 **הערה:** מידע אודות השייך אבד בעת הסרת סוללות המטבע. כדי לשייך מחדש את העט עם ההתקן, ראה "שייך עם התקן Bluetooth".

**1** הסר את הכיסוי העליון מהעט.

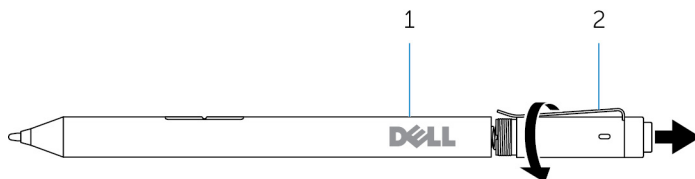

1 עט      2 כיסוי עליון

**2** הסר את מחזיק סוללת המטבע.

 **הערה:** לקבלת מידע נוסף, ראה [הסרת מחזיק סוללת המטבע](#).

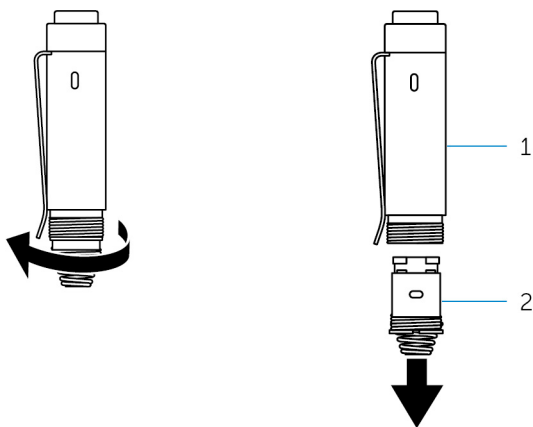

1 כיסוי עליון      2 מחזיק סוללת המטבע

3 הכנס את סוללות המטבע כשהצד השלילי פונה פנימה.

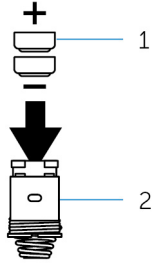

2 מחזיק סוללה

1 סוללות מטבע (2)

4 החזור את מחזיק סוללת המטבע למקומו.

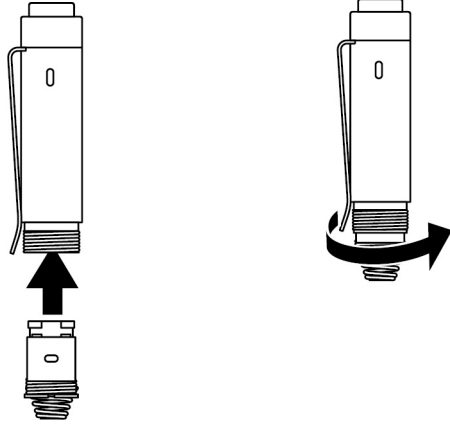

5 החזור את הכיסוי העליון למקומו.





## הסרת מחזיק סוללת המטבע

בעזרת קצות האצבעות, שחרר את מחזיק סוללת המטבע מהכיסוי העליון.

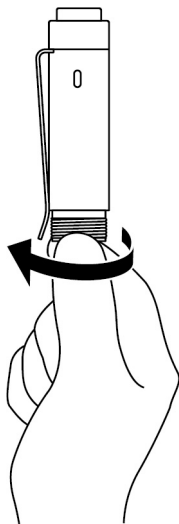

אם אתה נתקל בקשיים בהסרת מחזיק סוללת המטבע באמצעות קצות האצבעות, השתמש במטבע או במברג שטוח.

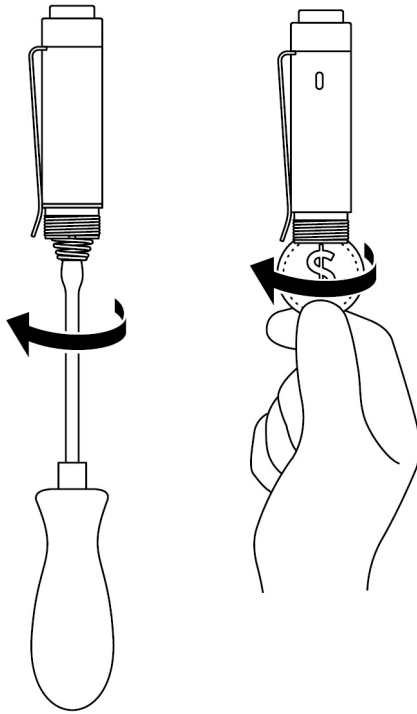

## שיוך למכשיר עם Bluetooth.

**הערה:** באפשרותך להשתמש Dell Active Pen רק עם מחשבים ולוחות מחשב נבחרים של Dell. לקבלת רשימה של התקנים נתמכים, ראה [www.dell.com](http://www.dell.com) 

**הערה:** אם העט כבר מופיע תחת התקני Bluetooth, הסר את עט מהרשימה לפני השיוך עם המכשיר.

- 1 לחץ והחזק את הלחצן העליון במשך 3 שניות כדי לאפשר מצב שיוך.  
נורית שיוך - Bluetooth - מתחילה להבהב כדי לאשר את הפעלת מצב השיוך.

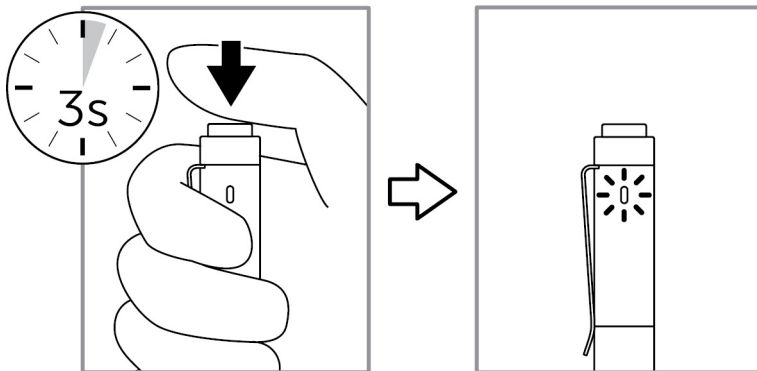

- 2 בחיפוש של Windows, הקלד Bluetooth.  
3 ברשימה שמופיעה, הקש על או לחץ על הגרורות Bluetooth.  
4 ודא שה- Bluetooth מופעל.  
5 ברשימת ההתקנים, הקש או לחץ על Dell PN556W Pen ← שיוך.

**הערה:** אם Dell PN556W Pen אינו מופיע ברשימה, ודא שמצב השיוך מופעל בעט.

- 6 אשר את תהליך השיוך בעט ובמכשיר.  
נורית השיוך Bluetooth הופכת ללבן קבוע למשך מספר שניות כדי לאשר את השיוך ולאחר מכן הנורית נכבית. לאחר שיוך העט למכשיר, הם מתחברים אוטומטית בזמן שה- Bluetooth מופעל בטווח ה-Bluetooth.

# לוח הבקרה של העט הפעיל

באפשרותך להתאים אישית את הלחצנים של העט, לשנות את רגישות הלחץ על לחצני העט, וכן הלאה, בעזרת לוח הבקרה של העט הפעיל.

## התקנת לוח הבקרה של העט הפעיל

כדי להתקין את לוח הבקרה של העט הפעיל:

- 1 הפעל את המחשב או מחשב הלוח.
- 2 עבור אל [www.dell.com/support/drivers](http://www.dell.com/support/drivers).
- 3 הקש על או לחץ על **הצג מוצרים**.
- 4 הקש על או לחץ על **אלקטרוניקה ואביזרים**.
- 5 הקש על או לחץ על **עט מגע**.
- 6 הקש על או לחץ על **Dell Active Pen 5000 Series**.
- 7 גלול מטה בדף ופתח את **Application (יישום)**.
- 8 הקש על או לחץ על **Download File (הורד קובץ)**.
- 9 שמור את הקובץ.
- 10 לאחר השלמת ההורדה, פתח את הקובץ ופעל לפי ההוראות המופיעות על המסך כדי להתקין את לוח הבקרה של העט הפעיל.

# שימוש בלוח הבקרה של העט הפעיל

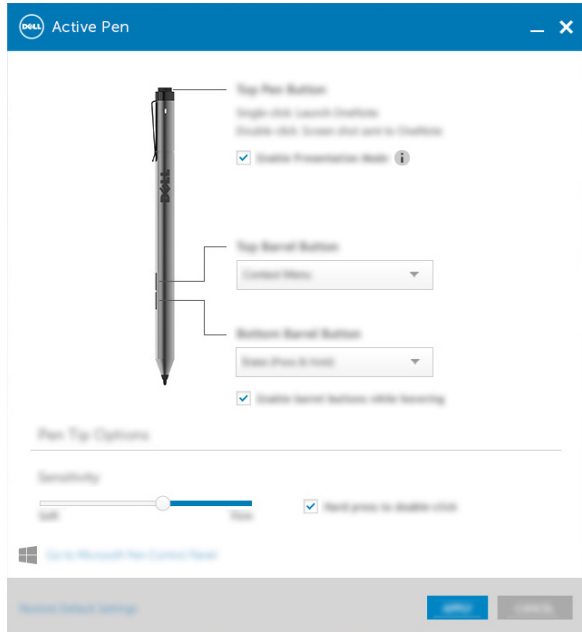

בחר אפשר מצב מצגת כדי להשתמש בלחצן לגיווט במצגת PowerPoint.

לחצן עט עליון

מאפשר לבחור את אחת הפונקציות הבאות כאשר אתה לוחץ על הלחצן:

לחצן גליל עליון

- תפריט הקשר (לחיצה ימנית)
- מחק (לחץ לחיצה ארוכה כדי למחוק)
- עמוד למעלה
- עמוד למטה
- העתק
- הדבק
- בטל
- ביצוע חוזר

הערה: בחר אפשר לחצני גליל בזמן ריחוף כדי לאפשר את פונקציית הכפתור העליון שנבחרה לפעול בזמן ריחוף ללא נגיעה של קצה העט במסך.

מאפשר לבחור את אחת הפונקציות הבאות כאשר אתה לוחץ על הלחצן:

- **מחק** (לחץ לחיצה ארוכה כדי למחוק)
- **תפריט הקשר** (לחיצה ימנית)
- **עמוד למעלה**
- **עמוד למטה**
- **העתק**
- **הדבק**
- **בטל**
- **ביצוע חוזר**

**הערה:** בחר **אפשר לחצני גליל בזמן ריחוף** כדי לאפשר את פונקציית כפתור הגליל התחתון שנבחרה לפעול בזמן ריחוף ללא נגיעה של קצה העט במסך.

אפשרויות קצה העט

הזו את המחונן כדי לשנות את רגישות העט. בחר **הקש בחוזקה ללחיצה כפולה** כדי לאפשר לחיצה כפולה בעת לחיצה ארוכה על קצה העט.

**הערה:** לחץ על **עבור אל לוח הבקרה של העט Microsoft** לאפשרויות תצורה נוספות.



# החזקת Dell Active Pen

החזק את Dell Active Pen כפי שאתה מחזיק עיפרון או עט. התאם את האחיזה כך שתוכל להשתמש בלחצן הגליל בקלות. ודא שאינך לוחץ בטעות על לחצני הגליל בעת כתיבה או הצבה של Dell Active Pen.

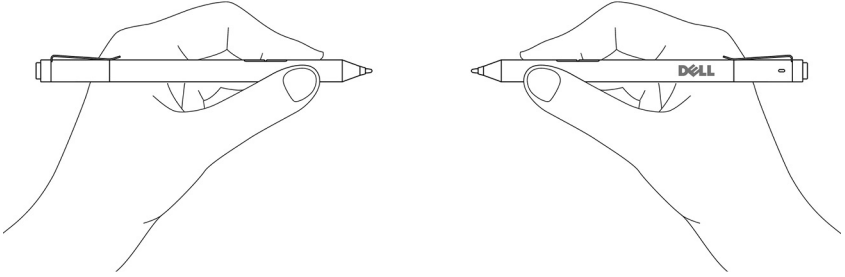

# פתרון בעיות

**הערה:** באפשרותך להשתמש Dell Active Pen רק עם מחשבים ולוחות מחשב נבחרים של Dell. לקבלת רשימה של התקנים נתמכים, ראה [www.dell.com](http://www.dell.com).

בעיות	גורמים אפשריים	פתרונות אפשריים
העט אינו פועל.	<ul style="list-style-type: none"> <li>הוללות מותקנות בצורה שגויה.</li> </ul>	<ul style="list-style-type: none"> <li>ודא שהסוללות מותקנות כהלכה. לקבלת מידע נוסף, ראה <a href="#">התקנת סוללות</a>.</li> </ul>
	<ul style="list-style-type: none"> <li>הסוללות התרוקנו.</li> </ul>	<ul style="list-style-type: none"> <li>החלף את הסוללות. לקבלת מידע נוסף, ראה <a href="#">התקנת סוללות</a>.</li> </ul>
העט אינו כותב ולחצני הגליל אינם פועלים.	הסוללה AAAA מותקנת בצורה שגויה או התרוקנה.	החלף את הסוללה AAAA. לקבלת מידע נוסף, ראה <a href="#">התקנת הסוללה AAAA</a> .
פונקציות ברירת המחדל של לחצני הגליל אינן פועלות.	הפונקציות אינן נתמכות על ידי היישום.	בדוק את לחצני הגליל ב-OneNote או ביישום אחר התומך בתכונות אלה.
לחיצה על הלחצן העליון למשך חצי שנייה אינה פותחת את OneNote.	OneNote אינו מותקן.	ודא ש-OneNote מותקן במכשיר.
	העט אינו משויך למכשיר שלך.	ודא שהעט משויך להתקן שלך. לקבלת מידע נוסף, ראה <a href="#">שייך להתקן Bluetooth</a> .
	סוללות המטבע עשויות להיות מרוקנות.	החלף את סוללות המטבע. לקבלת מידע נוסף, ראה <a href="#">התקנת סוללות מטבע</a> .
	סוללת המטבע סוללות הוחלפו והעט לא שוייך שוב עם המכשיר.	הסר את העט מרשימת התקני Bluetooth ושוייך אותו מחדש אותו עם ההתקן שלך. לקבלת מידע נוסף, ראה <a href="#">שייך עם התקן Bluetooth</a> .
לחיצה על הלחצן העליון ברצף אינו לוכד את תמונת המסך.	עדכון Windows KB2968599 אינו מותקן בהתקן.	התקן את עדכון Windows KB2968599 מהאתר של Microsoft.



פתרונות אפשריים	גורמים אפשריים	בעיות
<ul style="list-style-type: none"> <li>• Dell Active Pen פועל רק עם מכשירי Dell.</li> </ul>	<ul style="list-style-type: none"> <li>• מכשיר לא נתמך.</li> </ul>	<p>לא ניתן לבצע שיוך העט למכשיר.</p>
<ul style="list-style-type: none"> <li>• התקן את מנהל ההתקן העדכני ביותר של Bluetooth עבור המכשיר.</li> </ul>	<ul style="list-style-type: none"> <li>• מנהל ההתקן של Bluetooth במכשיר אינו עדכני.</li> </ul>	
<ul style="list-style-type: none"> <li>• התקן את מנהל ההתקן העדכני ביותר של Bluetooth עבור המכשיר.</li> <li>• הסר את העט מרשימת ה-Bluetooth ושיוך אותו שנית. לקבלת מידע נוסף על שיוך העט עם ההתקן, <a href="#">ראה שיוך עם התקן Bluetooth</a>.</li> </ul>	<ul style="list-style-type: none"> <li>• העט אינו משויך בצורה נכונה למכשיר שלך.</li> </ul>	<p>העט מראה ש <b>אינו מחובר</b> ברשימת מכשירי Bluetooth.</p>
<p>החלף את סוללות המטבע. לקבלת מידע נוסף, <a href="#">ראה התקנת סוללות מטבע</a>.</p>	<p>סוללות המטבע עשויות להיות מרוקנות.</p>	<p>נורית שיוך Bluetooth אינה דולקת.</p>
<p>הקפד להשתמש בתכונה זו במחשבים ובמחשבי לוח שתומכים בתכונת מצב ההמתנה המקוון. חפש את PN556W באתר של Dell לקבלת רשימה של התקנים נתמכים.</p>	<p>המחשב או מחשב הלוח שלך עשויים שלא לתמוך בתכונת מצב המתנה מקוון</p>	<p>לחיצה ממושכת על הלחצן העליון למשך חצי שנייה או לחיצה על הלחצן פעמיים ברצף אינו מעירות את המחשב או מחשב הלוח ממצב המתנה מקוון.</p>

# מפרט

PN556W	Model
145 מ"מ (5.71 אינץ')	Length (אורך)
9.5 מ"מ (0.37 אינץ')	קוטר
18 גרם (0.04 ליברות)	Weight (משקל)
Bluetooth 4.0 חכמה נמוכה	Wireless (אלחוט)
10 מטר (32.80 רגל)	טווח ההפעלה האלחוטית
5 מ"מ עד 10 מ"מ (0.2 אינץ' עד 0.39 אינץ')	גובה לזיהוי של קצה העט
<ul style="list-style-type: none"><li>• סוללה שלא ניתנת לטעינה AAAA</li><li>• 319 סוללות מטבע (2)</li></ul>	סוללות
<ul style="list-style-type: none"><li>• Windows 8.1 מותקן עם העדכונים האחרונים</li><li>• Windows 10</li></ul>	מערכת הפעלה נתמכת

# קבלת עזרה ופנייה אל Dell

## משאבי עזרה עצמית

ניתן לקבל מידע על המוצרים והשירותים של Dell באמצעות משאבי העזרה העצמית המקוונים הבאים:

[www.dell.com](http://www.dell.com)

מידע על מוצרים ושירותים של Dell

יישום עזרה ותמיכה של Dell

Windows 10 ו- Windows 8.1



יישום Get Started (התחל)

Windows 10



יישום עזרה + עצות

Windows 8.1



בחיפוש של Windows, הקלד **Help and Support** (עזרה ותמיכה), והקש **Enter**.

גישה לעזרה ב- Windows 8.1 ו- Windows 10

[www.dell.com/support/windows](http://www.dell.com/support/windows)

עזרה מקוונת עבור מערכת ההפעלה

[www.dell.com/support](http://www.dell.com/support)

מידע על פתרון בעיות, מדריכים למשתמש, הוראות התקנה, מפרטי מוצרים, בלוגים לסיוע בנושאים טכניים, מנהלי התקנים, עדכוני תוכנה ועוד.

## פנייה אל Dell

לפנייה אל Dell בנושא מכירות, תמיכה טכנית או שירות לקוחות, ראה [www.dell.com/contactdell](http://www.dell.com/contactdell).

**הערה:** הזמינות משתנה לפי הארץ והמוצר, וייתכן שחלק מהשירותים לא יהיו זמינים בארץ שלך. 

**הערה:** אם אין ברשותך חיבור אינטרנט פעיל, תוכל למצוא פרטי יצירת קשר בחשבונית הרכישה, תעודת המשלוח, החשבון או קטלוג המוצרים של Dell. 

# מידע אודות זכויות המעוגנות בחוק

## כתב אחריות

### אחריות מוגבלת ומדיניות החזרה

עבור מוצרי Dell ניתנת אחריות מוגבלת של שנה על החומרה. אם החומרה נרכשה יחד עם מערכת של Dell, האחריות היא לפי אחריות המערכת.

### עבור לקוחות ארה"ב:

רכישה זו והשימוש במוצר זה כפופים Dell להסכם משתמש הקצה, אשר ניתן למצוא בכתובת [www.dell.com/terms](http://www.dell.com/terms). מסמך זה מכיל סעיף בוררות כובל.

### עבור לקוחות אירופה, אפריקה ומזרח התיכון :

מוצרי Dell הנמכרים ומשמשים את הלקוחות כפופים לזכויות משפטיות לאומיות של צרכנים, התנאים של כל הסכם מכירה קמעונאי (אשר יחולו בינך לבין המשווק) ותנאי החוזה עם משתמשי הקצה של Dell. Dell גם עשויה לספק אחריות חומרה נוספת - ניתן למצוא פרטים מלאים של חוזה משתמש הקצה ותנאי האחריות של Dell בכתובת [www.dell.com](http://www.dell.com). לשם כך, עבור אל בחירת המדינה שלך מהרשימה בחלק התחתון של דף 'בית' ולאחר מכן לחיצה על הקישור "תנאים והתניות" לתנאי משתמש הקצה או על הקישור "תמיכה" לתנאי האחריות.

### עבור לקוחות מחוץ לארה"ב:

מוצרי Dell הנמכרים ומשמשים את הלקוחות כפופים לזכויות משפטיות מתאימות של צרכנים, התנאים של כל הסכם מכירה קמעונאי (אשר יחולו בינך לבין המשווק) ותנאי החוזה עם משתמשי הקצה של Dell. Dell גם עשויה לספק אחריות חומרה נוספת - ניתן למצוא פרטים מלאים של חוזה משתמש הקצה ותנאי האחריות של Dell בכתובת [www.dell.com](http://www.dell.com), עבור אל בחירת המדינה שלך מהרשימה בחלק התחתון של דף 'בית' ולאחר מכן לחיצה על הקישור "תנאים והתניות" לתנאי משתמש הקצה או על הקישור "תמיכה" לתנאי האחריות.

# הצהרת תקינה

## הודעות FCC (ארה"ב בלבד) ונתוני תקינה אחרים

עבור הודעות FCC ונתוני תקינה אחרים, ראה את אתר התאימות לתקינה בכתובת [www.dell.com/regulatory\\_compliance](http://www.dell.com/regulatory_compliance).

התקן זה תואם לחלק 15 של כללי ה-FCC. ההפעלה כפופה לשני התנאים הבאים:

- 1 התקן זה לא יגרום להפרעה מזיקה.
- 2 על התקן זה לקבל כל הפרעה שמתקבלת, לרבות הפרעה העלולה לגרום לפעולה בלתי רצויה.

**התראה: שינויים או התאמות שיעשו בהתקן זה, שאינם מאושרים במפורש על-ידי הצד האחראי לתאימות, עלולים לבטל את סמכות המשתמש להפעיל את הציוד.**



ציוד זה נבדק ונמצא עומד בהגבלות עבור התקן דיגיטלי Class B בהתאם לחלק 15 של כללי ה-FCC. הגבלות אלה נועדו לספק הגנה סבירה כנגד הפרעה מזיקה בהתקנה בסביבת מגורים. ציוד זה מחולל, משתמש ועשוי להקרין אנרגיית תדר רדיו והתקנה ושימוש בציוד זה שלא בהתאם להוראות עלולים לגרום להפרעה מזיקה לתקשורת רדיו. עם זאת, אין ערובה לכך שהפרעה לא תתרחש בהתקנה מסוימת. אם ציוד זה גורם להפרעה מזיקה לקליטת רדיו או טלוויזיה, שאותה ניתן לקבוע על ידי כיבוי והפעלה של הציוד, מומלץ לנסות לתקן את ההפרעה בעזרת אחד או יותר מהאמצעים הבאים:

- כיוון מחדש או מיקום מחדש של אנטנת הקליטה.
- הרחקת הציוד מהמקלט.
- חיבור הציוד לשקע במגגל חשמלי אחר מזה שאליו מחובר המקלט.
- יש להיוועץ במשווק או בטכנאי רדיו/טלוויזיה מנוסה לקבלת עזרה.

יש להשתמש בכבלים מסוככים עם יחידה זו כדי להבטיח תאימות עם מגבלות FCC Class B.